

# ARPEGGIO

Camping-car Catalogue

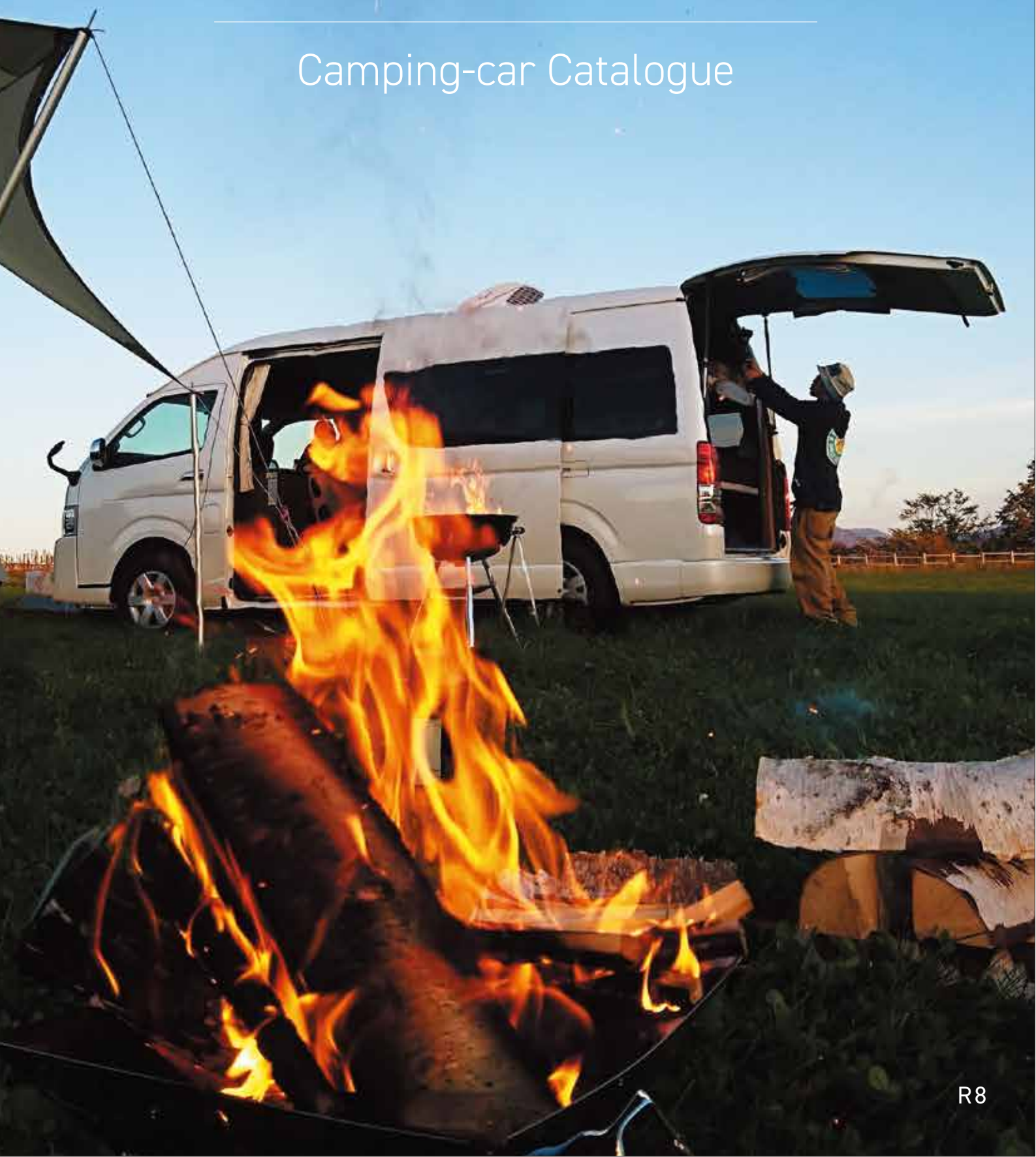

# Repeat レポート

乗車定員4名／就寝定員2名

広い常設ベッドとカーゴスペース。中央のマルチルームにはラップ式トイレを設置し効率的なレイアウト。

共通項目 走行充電 100V充電 49ℓ冷蔵庫 遮光カーテン ※その他。共通装備ページを参照してください。

FFヒーター MAXファン サブバッテリー×2 1,500Wインバーター 電子レンジ 19V型テレビ ラップ式トイレ リアスピーカー 網戸



※上部の収納扉は全て木製になります。



運転席を前方へ倒すと向かい合わせになるダイネット。中央部にはマルチルーム、ギャレー部にはガラス蓋付きシンク・上部には収納、下部には49ℓ冷蔵庫、19ℓの給水・排水タンク、電装類スイッチを配置。



便利な電子レンジ、それに伴いサブバッテリー2個と1500Wインバーターを標準装備。



マルチルームにはラップ式トイレを標準で装備。



就寝スペースの壁にはラインライトとUSBを装備。

右リヤ部にアウトパネル採用



アウトパネルを採用する事で大人2人が横向きに就寝可能な常設ベッドが設定可能になりました。天板は2種類の硬さの異なるウレタンを無駄な厚みを出さず、適度な寝心地になるように組み合わせで製作。キャンピングカービルダーならではのこだわりです。ベッドスペース上部にはコの字型の収納を設置、ベッド下部は大きな収納と大きな荷物置きスペースが有りクーラーボックスやキャンプ用品を積み込む事も出来ます。又普段使い時に天板を外せば自転車や長物なども積み込めるようになります。



天板を外すと高さ最大1,600mmの大きな空間



引き出し式の収納



右後部収納

## ■寸法図

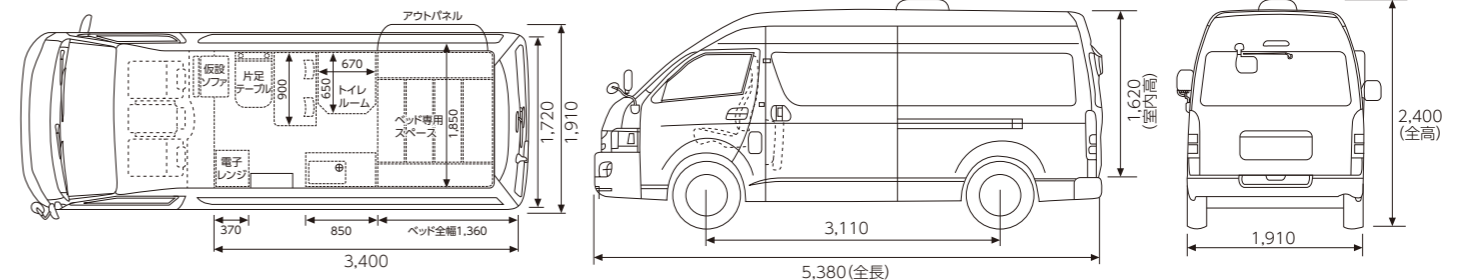

# VIVO ヴィーヴォ

乗車定員6名／就寝定員3名

ヴィーヴォはリピートからマルチルームを無くし、セカンドシート、サードシートを備えたモデル。  
室内は広く、収納にも優れた優等生

- |        |        |           |              |        |                        |         |        |    |
|--------|--------|-----------|--------------|--------|------------------------|---------|--------|----|
| 共通項目   | 走行充電   | 100V充電    | 49ℓ冷蔵庫       | 遮光カーテン | ※その他。共通装備ページを参照してください。 |         |        |    |
| FFヒーター | MAXファン | サブバッテリー×2 | 1,500Wインバーター | 電子レンジ  | 19V型テレビ                | リアスピーカー | アクリル窓付 | 網戸 |



走行時テーブル位置を2列目に設置する事も可能。後部座席を展開すると大人1名がゆったりと就寝可能なベッドになります。上部の収納BOXは6か所、細かな物をしっかりまとめることができます。

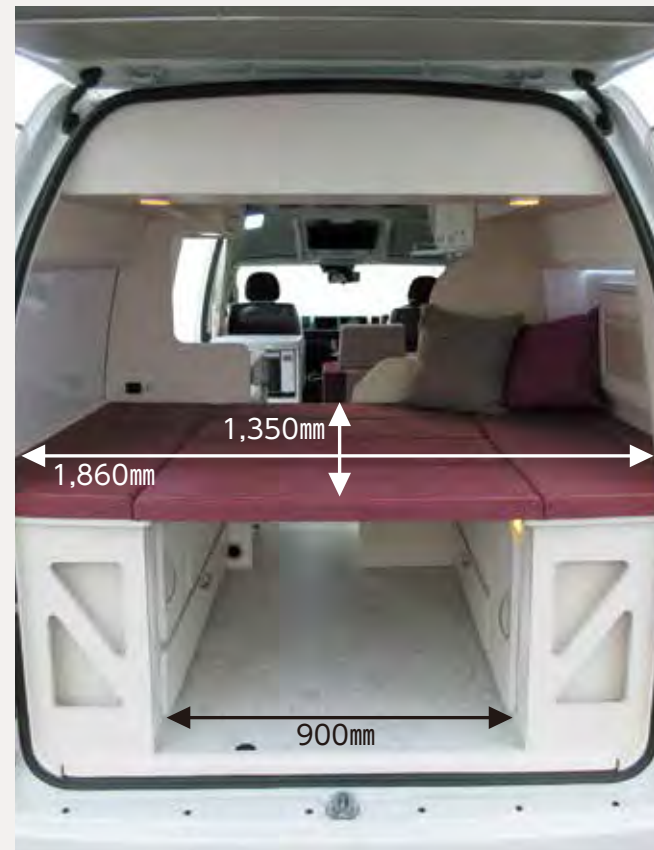

換気に便利な押し出し式の  
アクリル窓は網戸とシェード付き



シューズBOXの  
上には電子レンジ



幅400mm×奥行300mmの  
シンプルなシンク。  
蓋を閉めるとフラットな  
作業スペースになります。



電装類をサードシート下に納めたので後方の常設ベッド下は全て収納として利用可能。



ギャレー部には電圧計・  
6連スイッチ・USB・  
100Vコンセントなど設置。  
給水排水タンクは19ℓ

## ■寸法図

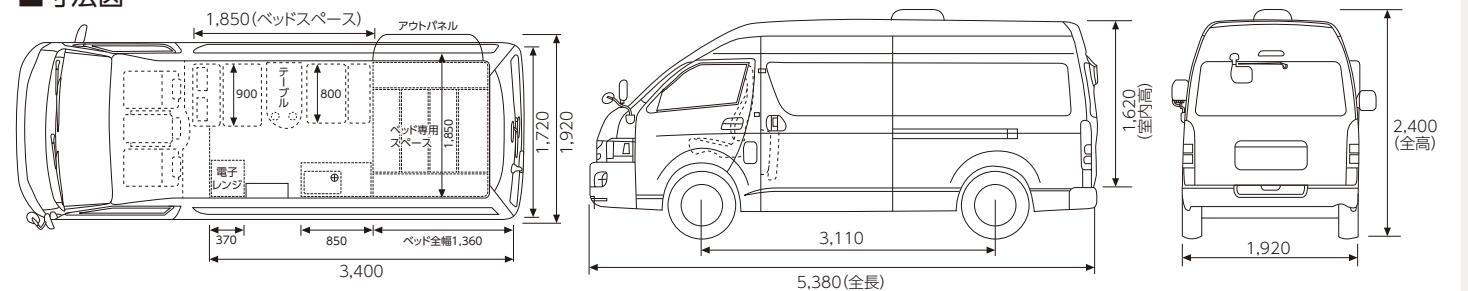

# KANON カノン

乗車定員6名／就寝定員3名

段違い2段ベッドの採用。マルチルームにラップ式トイレを標準装備。ゆったりとした空間で快適な車旅を。

- |        |           |              |        |         |                        |         |    |
|--------|-----------|--------------|--------|---------|------------------------|---------|----|
| 共通項目   | 走行充電      | 100V充電       | 49ℓ冷蔵庫 | 遮光カーテン  | ※その他、共通装備ページを参照してください。 |         |    |
| MAXファン | サブバッテリー×2 | 1,500Wインバーター | 電子レンジ  | 19V型テレビ | ラップ式トイレ                | リアスピーカー | 網戸 |



※撮影車両の「壁と天井」の白はオプションになります。



旅先での楽しみの1つである食事。窮屈になりがちなバンコンでもカノンならゆったりとした空間で食事の時間を楽しむことができます。遮光カーテンにより夜でもプライベートな室内をしっかりと確保、又カーテンはプリーツ加工ですっきりと収まります。

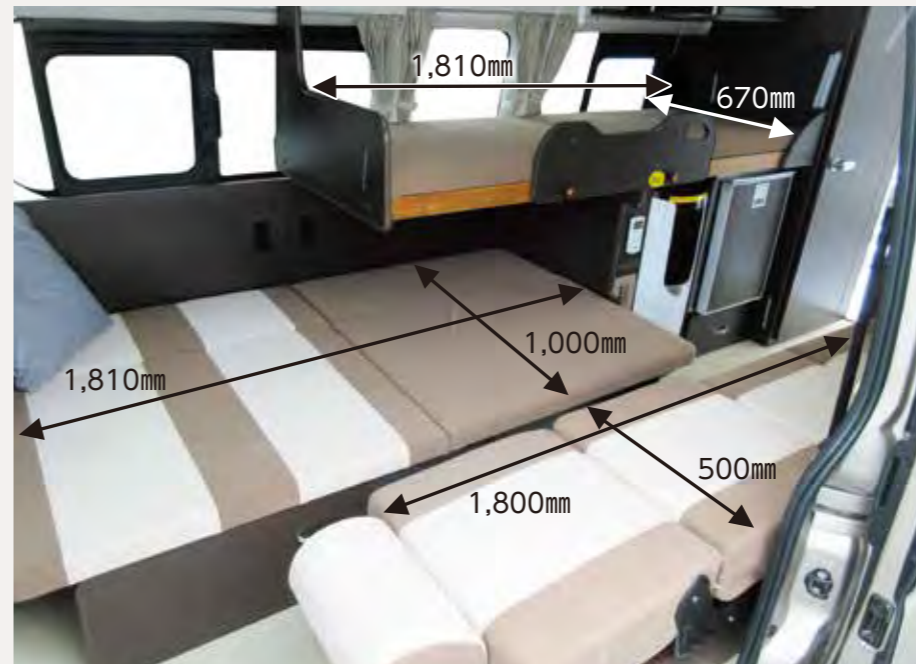

ゆったりとしたレイアウトのカノン



ポータブル式100Vクーラーをオプション設定し、外部電源接続時利用可能に、又ポータブル電源を接続して使用することも可能です。  
(※ポータブル電源の種類によっては稼働出来ない場合があります)



マルチルームにラップ式トイレを標準装備。旅先、災害時でもトイレの心配はありません。



効率的なギャレ



シンクの蓋を閉めた作業スペース



給水タンク19ℓ/排水タンク19ℓ

## ■寸法図

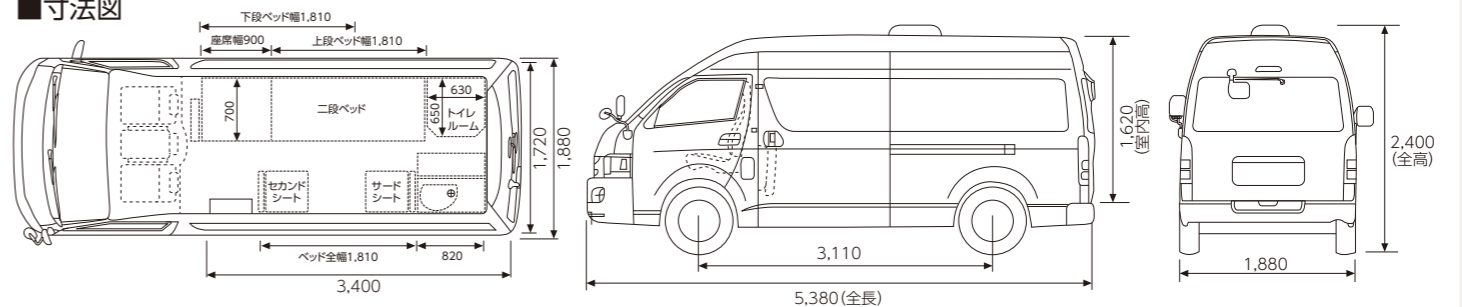

# Relax リ・ラックス

乗車定員6名/  
就寝定員4名(大人2名・小人2名)

「あったらいいな」が標準装備のリラックス。上質な空間と収納がバランス良く配置された1台。

- |        |           |              |        |         |                        |         |    |
|--------|-----------|--------------|--------|---------|------------------------|---------|----|
| 共通項目   | 走行充電      | 100V充電       | 49L冷蔵庫 | 遮光カーテン  | ※その他。共通装備ページを参照してください。 |         |    |
| MAXファン | サブバッテリー×2 | 1,500Wインバーター | 電子レンジ  | 19V型テレビ | ツーパーナーコンロ              | リアスピーカー | 網戸 |



走行時は後部座席は全て前向き。テーブルの位置を2列目シート側と3列シート側と付け変える事が可能。3列目シートの下は電装品BOXとなっています。



リラックスではオプションで外部電源接続専用のポータブルクーラーが選択可能です。(一部ポータブル電源で使用可能です)  
下には49L12V冷蔵庫を装備。向かい側のギャレには収納・ツーパーナーコンロ・シャワーヘッド付きシンク・電子レンジ・スイッチ類が機能的に配置。  
エントランス部には乗り降りに便利な手すりと傘立てを装備しています。



オプションクーラー取付例  
(標準仕様はクローゼット)



後部座席を展開すると長さ1,850mm×幅1,200mmの大人2名用ベッドに。後部には2段ベッド。天板を外すと大容量ラゲッジスペースになります。広いダイネット、機能的なギャレ、充実の収納を備えたモデルです。



ベッド上段部 長さ1,600mm×幅830mm  
ベッド下段部 長さ1,720mm×幅830mm

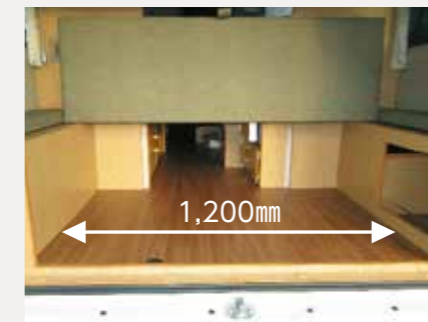
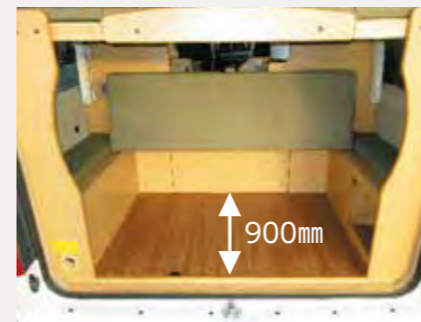

ツーパーナーコンロとシャワー付きシンク  
下には電子レンジと各スイッチ類が並びます。



蓋を閉じればフラットな作業台になります。



リラックスに標準装備。  
フリップダウンタイプのTVラックとTV

## ■寸法図

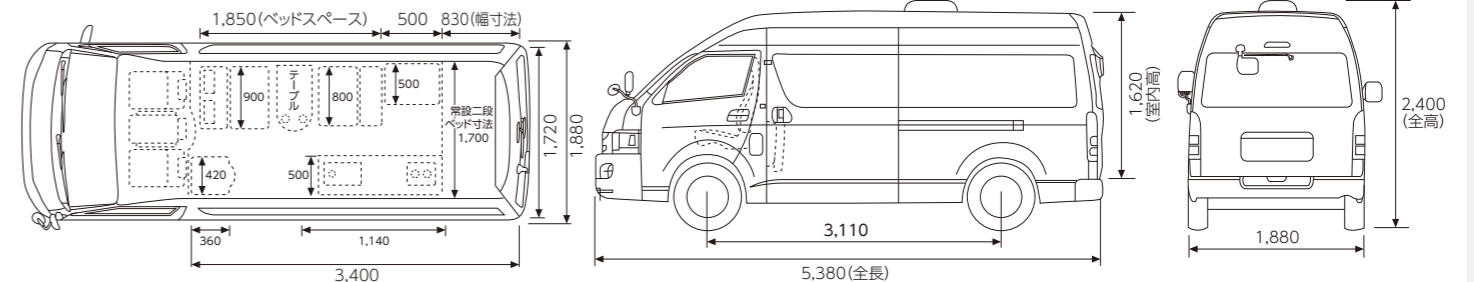

# CANDY キャンディ

乗車定員8名／  
就寝定員4名(大人3名・小人1名)

アルペジオで1番シンプルな造りで室内は広くゆったり過ごせます。収納も得意なモデル。  
余計な仕切りなど無く後方視界も良好です。

- 共通項目
- 走行充電
- 100V充電
- 49ℓ冷蔵庫
- 遮光カーテン
- サブバッテリー×1
- ※その他共通装備・オプション装備ページを参照してください。



後部座席上部にはキャンピングカーに欠かせない収納スペース。



向かい合わせで6人が乗車可能はラウンジ型の後部座席。背もたれ部分を中央部にセットすればお座敷スペースが出来上がり、長旅で疲れた足を伸ばして座る事が出来ます。  
大き目のセンターテーブルはカップホルダー付きで、取り外した時はセンター天板(背もたれ)を載せる台として使用します。  
ベッドスペースは大人3名の就寝が可能で、最後部には全長1,700mm×幅600mm子供が1名就寝可能なスペースがあります。



スライドドアを開けると、左側に傘立てと手すりの付いた靴入れ、中央には大きなスペース。そして奥には高さ690mm×幅1,030mm×奥行500mmのギャレー、49ℓ冷蔵庫と10ℓ給水・排水タンク、収納及び電装スイッチが装備されています。



ラゲッジスペース左

ラゲッジスペース右

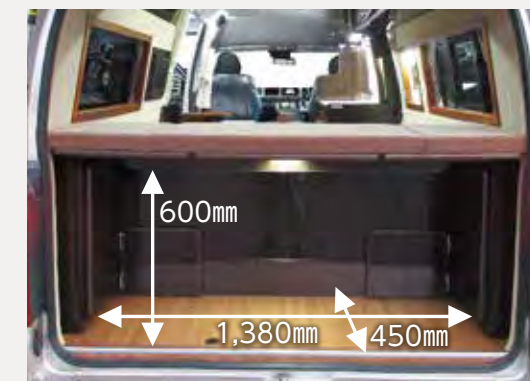

ゆったりサイズのラゲッジスペース。  
上部にはライトを装備



子供用就寝スペースの天板を持ち上げれば室内からでもラゲッジスペースにアクセス可能。

## ■寸法図

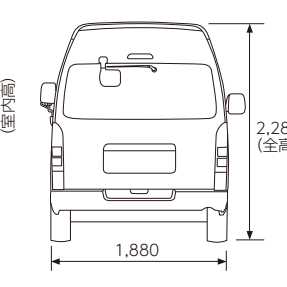
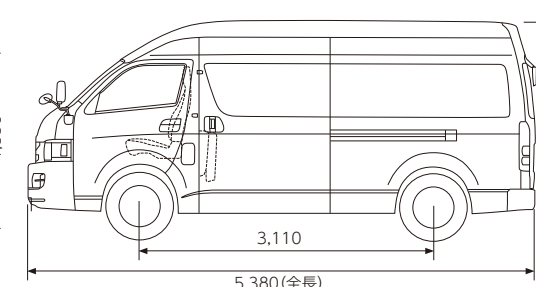
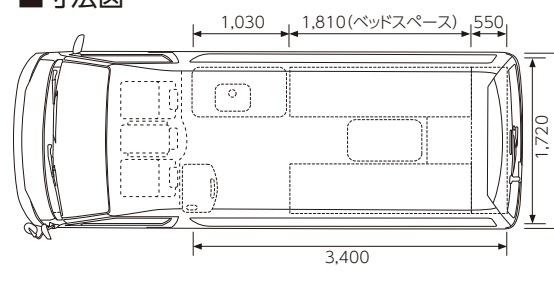

# Accent アクセント

乗車定員7名／就寝定員4名

進行方向に対し縦向き2段ベッドで大人4名が就寝可能なレイアウト。  
後部のマルチルームにはラップ式トイレを標準装備。

- 共通項目
- 走行充電
- 100V充電
- 49ℓ冷蔵庫
- 遮光カーテン
- サブバッテリー×1
- ※その他共通装備・オプション装備ページを参照してください。



アクセントの乗車定員は前席2名、後部には運転席側に横乗り3名、助手席側に前向きセカンドシート1名、前向きサードシート1名、トータル7名で移動する事が出来ます。セカンドシートを後ろ向きにセットするとリビングモードに早変わり。



車両中央の通路に天板をセットし、就寝モードにすると、大きなベッドの完成。上部ベッドに大人1名、下部ベッドには大人3名が就寝可能です。上部ベッドは落下防止パネル付き。

上段ベッドサイズ  
1,850mm×600mm

お座敷仕様



就寝モードでも後部マルチルームにアクセス可能。



2段ベッド部上下段にブックライトを装着。



スライドドアを開けると広いスペース、乗り降りしやすい手すりと傘立て付きの下駄箱、正面の機能的なギャラーにはラインライトと作業ライトが明るく照らします。



ギャラーの天板には丸形シンク(蓋付き)、下部には49ℓ冷蔵庫、給排水タンク10ℓ、右側には引き出し式3段収納。電装類のスイッチ、USB、バッテリー残量計が集約されています。(※写真車両にはオプションのペバスト社製FFヒーターが装着されています。)



バックドアを開けるとハイエースのバンコンでは最大級のマルチルームが姿を現します。左側にラップ式トイレ、中央には車内とを行き来する為の扉、右側上部には小型ながら収納とハンガーラック、下部には収納の扉が付きます。

## ■寸法図

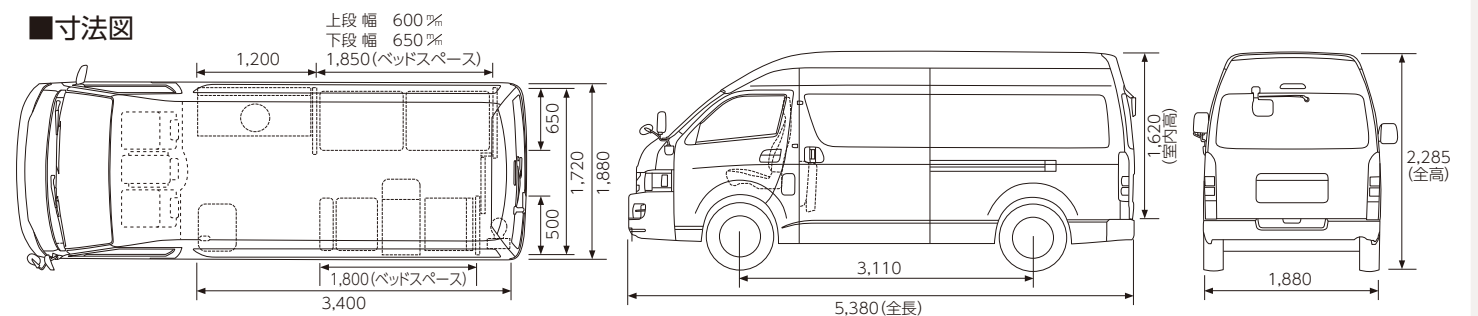

# Octave オクターブ

乗車定員8名／就寝定員3名

※ガソリン車のみ設定となります。

長距離の移動中もくつろぎのひと時も、快適な空間で楽しめる1台。  
メリハリの有るキャンピングカーを求めているあなたへ。

- 共通項目
- 走行充電
- 100V充電
- 49ℓ冷蔵庫
- 遮光カーテン
- サブバッテリー×1
- ※その他共通装備・オプション装備ページを参照してください。



スライドドアを開けると前向き2人掛けセカンドシート。その後ろにはダイニングスペースが有り、セカンドシートを後ろ向きにセットすると3方向からテーブルを囲うレイアウトに。横乗り座席の背もたれを広げるだけでベッドが完成。



アウトパネル部のアクリル製押し出しウインドウはシェードと網戸が完備されているので換気も効率的に行う事が可能です。



中央の天井を持ち上げると冷蔵庫が開けやすくなります。



給排水タンク 10ℓ×2



傘立て&手すり

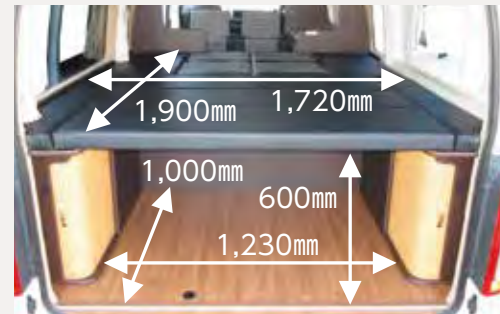

## ■寸法図

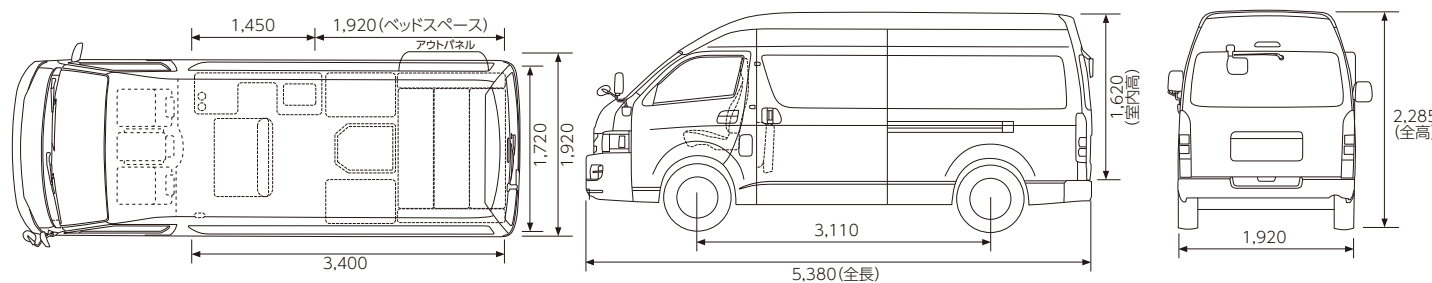

# Active アクティブ

乗車定員8名／就寝定員5名(大人3名・小人2名)

※ガソリン車のみ設定となります。

大勢で楽しむ時も、荷物をいっぱい積んだ長期間の車旅も、どちらでも楽しめる1台。  
大きなフラットスペースが魅力的。

- 共通項目
- 走行充電
- 100V充電
- 16ℓ冷蔵庫
- 遮光カーテン
- サブバッテリー×1
- ※その他共通装備・オプション装備ページを参照してください。



2列目・3列目のに3人掛けのシートを採用し、リビングモード時は広い空間でゆったりできます。シンプルな内装なので後方視界が確保され安全運転に貢献します。

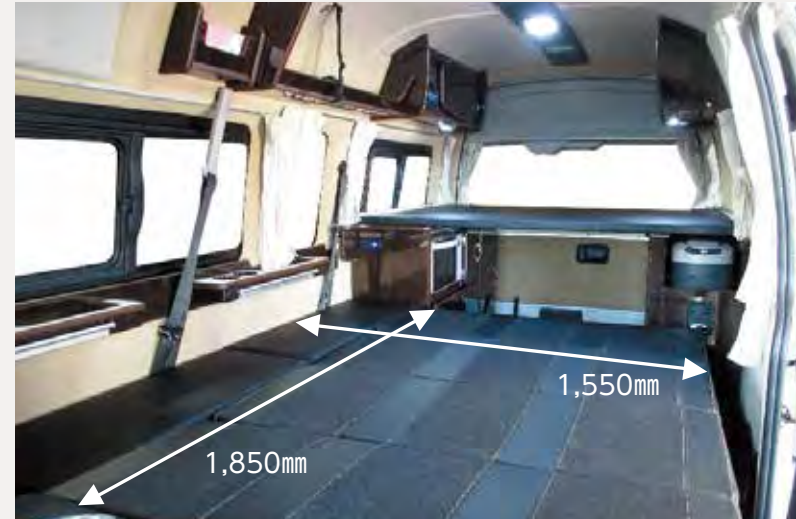

※電子レンジはオプションです



後部座席右側に後部天板を収納するとキッチンや作業スペースの使用が可能になり大きな荷物でも運ぶ事が可能です。

カーゴスペース (奥行1,500mm×幅1,050mm)



シンクの下には16ℓの給水・排水タンクを収納し、隣にはシャワーヘッド蛇口を装備。サードシートの左側に冷凍も出来るポータブルタイプの冷蔵庫を標準装備。

## ■寸法図

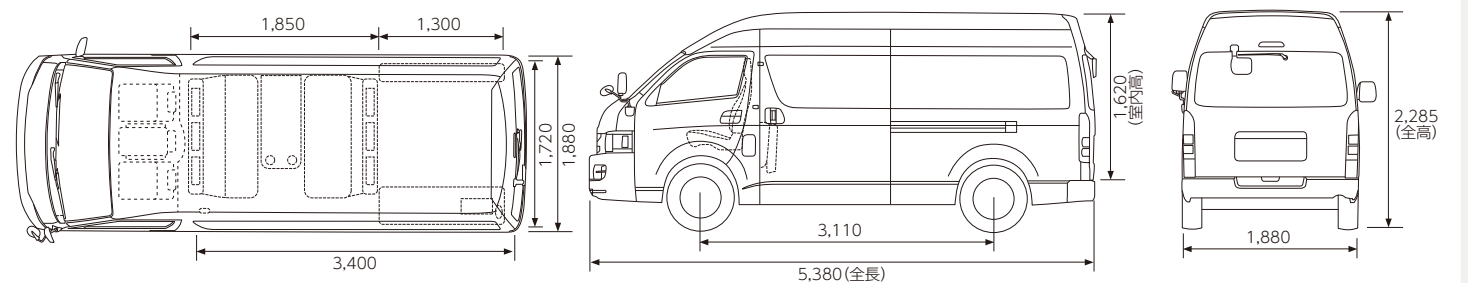

# CANDY WAGON

キャンディワゴン

乗車定員8名  
就寝定員3名

シンプルで収納に優れたキャンディをハイエースミドルルーフ車両で製作。  
普段のお買い物と車旅のどちらも楽しめる1台です。

- 共通項目
- 走行充電
- 100V充電
- 49ℓ冷蔵庫
- 遮光カーテン
- サブバッテリー×1

※その他共通装備・オプション装備ページを参照してください。



シンプルなキャンディなのでボディサイズが1サイズ小さくなくても十分な室内空間が有りお着替えスペースも確保。お座敷モードにして足を伸ばしてゆっくり休むことができます。

キャンピングカーの心臓部であるサブバッテリーなどの電装品は運転席側後部座席下に収納。それ以外の座席下は全て収納スペースとしています。ギャレー下部には49ℓ冷蔵庫と10ℓ給水・排水タンクを装備。助手席後部に傘立てと手すりが付いたシューズBOXでスライドドア部の乗り降りがスムーズに。

## ■寸法図

## ■ロング・ワイドボディ・ミドルルーフ

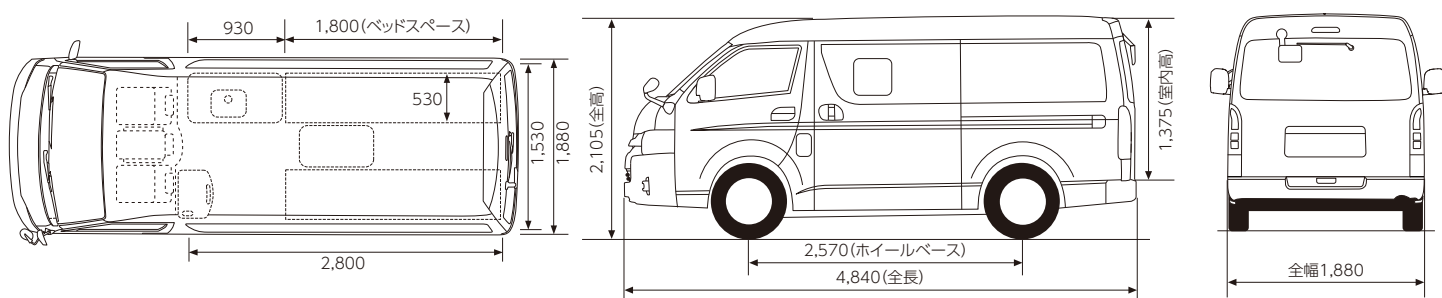

## ■架装標準装備

- 座席シート&ベッド ニの字型(ウレタン厚70mm)
- 床、下地コンパネ(12mm)・断熱スタイロフォーム(5mm)
- 上張りクッションフロアー(2.5mm)
- 冷蔵庫(12V・容量49ℓ)
- サブバッテリー(100A)1台
- DC12V走行充電システム(残量計付)
- AC100V外部充電システム(パワーソース30A)
- タブレットホルダー専用USB 2ポート
- 外部防水AC入力コンセント(ケーブル3m付) 室内コンセント1ヶ所
- 室内灯LED2ヶ所・LEDドームライト3ヶ所
- ドア連動ルームランプ LED1ヶ所
- 6連スイッチパネル(ヒューズ付)
- テーブルポールセット(カップホルダー付)
- 遮光カーテン一式(プリーツ加工仕上)
- 排水/給水水タンク(10ℓ×2個)
- 蛇口/水中ポンプ/シンク(フタ付)
- リヤスピーカー
- パノラミックビューモニター
- 8インチディスプレイオーディオ
- レーダークルーズコントロール
- インパネ充電用USB端子(type-c)

## ■ボディカラー

- シルバーマイカメタリック(1E7)
- ブラックマイカ(209)
- 【オプション】 (消費税10%込価格)  
プラチナホワイトパールマイカ(089) ¥33,000

## ■トヨタハイエース キャンディワゴン専用車ガソリン 【架装後 諸元表】一部

ベース車両	ロングワイドボディミドルルーフ ワゴンGL	
ミッション	6速オートマチック(6 Super ECT)	
使用燃料	ガソリン	
総排気量	2,700cc	
最高出力	160PS	
駆動方式	2WD・4WD	
車両型式	〈2WD〉TRH214W/〈4WD〉TRH219W	
外寸(mm)	全長	4,840
	全幅	1,880
	全高	2,105
ホイールベース	2,570	
内寸(mm)	室内長	2,800
	室内幅	1,700
	室内高	1,375
タイヤサイズ	195/80R15 107/105S LT	
乗車定員(人)	8	
就寝定員(人)	大人3	

※車両の全高はオプションでルーフ取付などで変更になる場合がありますので、車庫証明申請時に注意してください。

## ■ワゴンGL〈標準装備の一部〉

- Toyota Safety Sense～
  - ・プリクラッシュセーフティ・ロードサインアシスト
  - ・レーダークルーズコントロール・レーンディパーチャーアラート
  - ・オートマチックハイビーム・発信遅れ告知機能
- VSC & TRC・EBD付ABS+ブレーキアシスト・ヒルスタートアシストコントロール・緊急ブレーキシグナル
- パーキングサポートブレーキ
- パノラミックビューモニター
- 8インチディスプレイオーディオ
- スマートエントリー&スマートシステム(ワゴンGL)
- 運転席・助手席 SRSエアバッグ
- フロントシート2人掛け
- 3本スポークステアリングホイール
- ステアリングスイッチ～
  - ・オーディオ・レーダークルーズコントロール
  - ・マルチインフォメーションディスプレイ・ハンズフリー
  - ・音声認識
- デジタルメーター+7.0インチTFTカラーマルチインフォメーションディスプレイ
- フロントグリルメッキ
- メッキバックドアガーニッシュ
- ドアハンドルメッキ
- ドアミラーメッキ
- 電動格納式ワイドピュードアミラー
- フロントフォグラブ
- コンライト(ライト自動点灯・消灯システム)
- スライドドア・バックドアアイズークローザー
- プライバシーガラス/UVカットガラス
- ガラスアンテナ
- パワーウィンドウ
- フロントエアコン+リヤクーラー+リヤヒーター(ワゴンGL)
- インストルメントパネル部～
  - ・アクセサリソケット(DC12V/120W)
  - ・充電用USB端子(Type-C)
- センターコンソール
- フロアカーペット材質
- スライドドア成形トリム

# LONG SWEET *Low/Hi* ロングスイート

乗車定員6名/就寝定員3名

ハイエース標準ボディのロールーフ/ハイルーフに対応したアルペジオオリジナル架装です。ベース車両がスーパーロングより小さい分軽量なので走行性能・燃費が良くなる傾向にあります。

※ディーゼル車両のみの設定となります。

- 共通項目
- 走行充電
- 100V充電
- 49ℓ冷蔵庫
- 遮光カーテン
- サブバッテリー×1
- ※その他共通装備・オプション装備ページを参照してください。

## 標準ルーフ



㊦ギャレー給排水タンク(各10ℓ) / ㊦冷蔵庫(49ℓ)キャビネット



セカンドスライドシート



ソファ兼用ベッドスペース  
(全長1,850×全幅1,500)



乗車定員6名/就寝3名

### ■寸法図



## ハイルーフ



㊦冷蔵庫(49ℓ) / ㊦ギャレー給排水タンク(各10ℓ)キャビネット



セカンドスライドシート



ソファ兼用ベッドスペース  
(全長1,850×全幅1,500)



乗車定員6名/就寝3名



両ルーフサイド収納・LED室内灯(2個)

### ■寸法図



## ■トヨタハイエース ロングスイート標準ボディ【架装後 諸元表】一部

		ロングスイート(Low)	ロングスイート(Hi)
ベース車両		ロング標準ルーフDXGLパッケージ	ロングハイルーフDXGLパッケージ
ミッション		6速オートマチック(6 Super ECT)	
使用燃料		軽油	
総排気量		2,800cc	
最高出力		151PS	
駆動方式		2WD/4WD	
車両型式		GDH201V/GDH206V	GDH201K/GDH206K
外寸(mm)	全長	4,695	
	全幅	1,695	
	全高	1,980	2,240
ホイールベース		2,570	
内寸(mm)	室内長	3,000	
	室内幅	1,545	
	室内高	1,320	1,595
タイヤサイズ		195/80R15 107/105N LT	
乗車定員(人)		7(6) ※( )内は特設対応時	7(6) ※( )内は特設対応時
就寝定員(人)		大人3	大人3

※車両の全高はオプションでルーフ取付などで変更になる場合がありますので、車庫証明申請時に注意してください。

## ■ボディカラー

	ロングスイート(Low)	ロングスイート(Hi)
ホワイト(058)	○	○
シルバーマイカメタリック(1E7)	○	○
ブラックマイカ(209)	○	○

## ■ロングバンDX GLパッケージ主要装備

- トヨタセーフティセンス
- パノラミックビューモニター
- レーダークルーズコントロール
- パーキングサポート
- カラードバンパー(フロント・リア)
- 8インチディスプレイオーディオ
- インパネ充電用USB端子(type-C)
- インストルメントパネル部アクセサリソケット(12V・120W)
- プライバシーガラス
- フルホイールキャップ(ハイグレードタイプ)

※アースカラーパッケージの設定はありません。

## ■車両特設対応(GLパッケージを選択された場合のみメーカーオプションとして対応できます)

- フロントシート……スーパーGL用(2人掛)
- リアクォーターRHガラス…片開きプライバシー
- コンソールBOX…スーパーGL用
- アウターミラー…ドアミラー(リモコン電格メッキ)
- リヤシート…本体のみレス
- ドアアウトサイドハンドル…メッキ
- フロントフロアカーペット材質…ニードルパンチ

※リヤヒーター・リヤクーラーはメーカーオプションとなります。

# 共通装備



- バッテリー残量計
- デジタル残量計
- サブバッテリー
- AC100V外部充電システム
- 6連スイッチ(ヒューズ付)
- USB2ポート(1A・2A)
- 走行充電システム(残量計付)
- 外部100V入力用ブレーカー



○遮光カーテン一式  
(プリーツ加工ですっきり収納)



○DC12V49L冷蔵庫  
(冷凍庫付) ※アクティブを除く



○外部防水100Vコンセント  
(3mケーブル・1,500Wまで対応)

## 断熱材処理(天井・壁・床)



5mmウレタン付モケット  
生地壁/天井全体に  
張っています。



天井下地にフェルト15mmを  
張っています。パネルに5mm  
ウレタン付生地を張っています。



- ←2.5mmクッションフロア
- ←12mmコンパネ
- ←5mm断熱材
- ←車両床

## ~サブバッテリーについて~

1日の最高気温が-10℃という日も珍しくない北海道の厳しい冬。鉛タイプのサブバッテリーの方が低温時でもしっかりと安全に電気を取り出すことができるので、アルペジオでは従来型の鉛タイプのサブバッテリーを使用しています。

# オプション例

※オプション品の一部です



○ベバスト社製FFヒーター  
(ガンリン・ディーゼル)  
車両の燃料タンクから燃料を供給。  
9時間稼働で消費燃料約1ℓです。



○追加サブバッテリー  
(100A鉛タイプ)  
※リチウム系バッテリーの  
設定はありません。

○マックスファン 雨天時も使用可能、給・排気スピード切替え機能付、収納時高さ寸法120mm

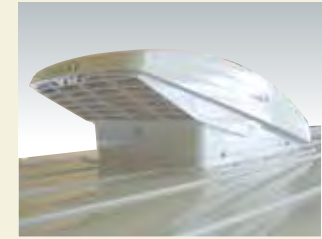

使用時



収納時



○固定網戸(アルミ枠)  
風通しが良くなります。



○サイドオーニング(3.5m)



○サーモプロテクター  
断熱・保温に優れたアイテム



○チューナー付フィルムアンテナ  
(リモコン付/DC12V電源)



○テレビラック&19インチTV  
※走行中は収納して下さい



○防虫ネット  
サイド・リヤ



○AC100Vクーラー  
外部電源接続時に利用可能  
※カノン・リラックスに設定



○正弦波1,500Wインバーター  
100V電化製品を使用する為  
の必須アイテムです

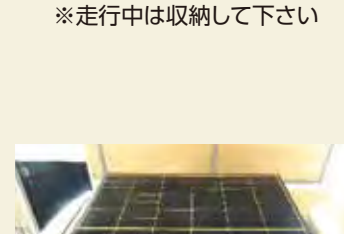

○250Wソーラーパネル  
※夏場、ボディの熱で発電効率が  
落ちないようにパネルとの隙間を  
設けています

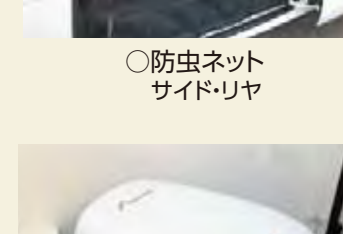

○ユッキダー  
(コンパクト無水トイレ)

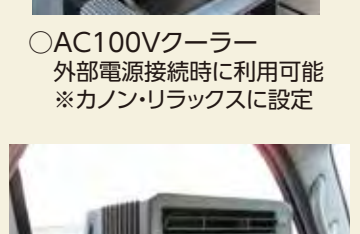

○イージークール  
(100Vコンパクトクーラー)



○ラップオンサニー  
(ラップ式トイレ)

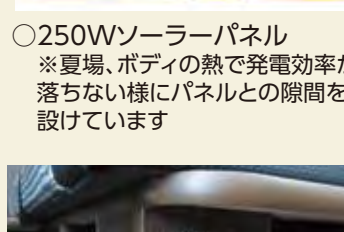

○ポタ電用リレー&室内電源口

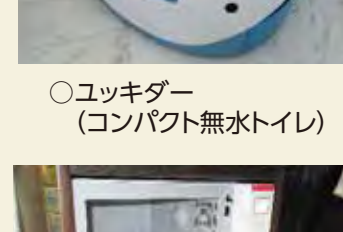

○AC100V電子レンジ

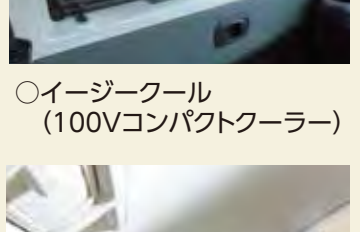

○リアスピーカー

■トヨタハイエース キャンパー専用車ガソリン【架装後 諸元表】一部

		リピート	ヴィーヴォ	カノン	リラックス	キャンディ	アクセント	オクターブ	アクティブ
ベース車両		スーパーロングハイルーフ キャンパー専用車							
ミッション		6速オートマチック(6 Super ECT)							
使用燃料		ガソリン							
総排気量		2,700cc							
最高出力		160PS							
駆動方式		2WD・4WD							
車両型式		〈2WD〉TRH221K/〈4WD〉TRH226K							
外寸(mm)	全長	5,380							
	全幅	1,910	1,920	1,880	1,880	1,880	1,880	1,920	1,880
	全高	2,400	2,400	2,400	2,400	2,285	2,285	2,285	2,285
ホイールベース		3,110							
内寸(mm)	室内長	3,540							
	室内幅	1,720							
	室内高	1,610							
タイヤサイズ		195/80R15 107/105S LT							
乗車定員(人)		4	6	6	6	8	7	8	8
就寝定員(人)		大人2	大人3	大人3	大人2/小人2	大人3/小人1	大人4	大人3	大人3/小人2

※車両の全高はオプションでルーフ取付などで変更になる場合がありますので、車庫証明申請時に注意してください。  
 ※アクティブはガソリン車だけの設定です。

■ボディカラー

	リピート	ヴィーヴォ	カノン	リラックス	キャンディ	オクターブ	アクセント	アクティブ
ホワイト(058)	○	○	○	○	○	○	○	○
シルバーマイカメタリック(1E7)	○	○	○	○	○	○	○	○
ベージュメタリック(4R4)	○	○	○	○	○	○	○	○
プラチナホワイトパールマイカ(089) ¥33,000	オプション	オプション	オプション	オプション	オプション	オプション	オプション	オプション

■キャンパー専用車(標準装備の一部) ※キャンパー専用車にはToyota Safety Senseが搭載されております。

○Toyota Safety Sense～ ・プリクラッシュセーフティ・ロードサインアシスト ・レーダークルーズコントロール・レーンディパーチャーアラート ・オートマチックハイビーム・発信遅れ告知機能	○運転席・助手席 SRSエアバッグ ○フロントシート2人掛け ○3本スポークステアリングホイール ○ステアリングスイッチ～ ・オーディオ・レーダークルーズコントロール ・マルチインフォメーションディスプレイ・ハンズフリー ・音声認識
○VSC & TRC・EBD付ABS+ブレーキアシスト ヒルスタートアシストコントロール・緊急ブレーキシグナル	○デジタルメーター+7.0インチTFTカラー マルチインフォメーションディスプレイ
○パーキングサポートブレーキ ○パノラミックビューモニター ○8インチディスプレイオーディオ(地デジ非対応)	

■トヨタハイエース キャンパー専用車ディーゼル【架装後 諸元表】一部

		リピート	ヴィーヴォ	カノン	リラックス	キャンディ	アクセント	オクターブ
ベース車両		スーパーロングハイルーフ キャンパー専用車						
ミッション		6速オートマチック(6 Super ECT)						
使用燃料		軽油						
総排気量		2,800cc						
最高出力		151PS						
駆動方式		2WD・4WD						
車両型式		〈2WD〉GDH221K/〈4WD〉GDH226K						
外寸(mm)	全長	5,380						
	全幅	1,910	1,920	1,880	1,880	1,880	1,880	1,920
	全高	2,400	2,400	2,400	2,400	2,285	2,285	2,285
ホイールベース		3,110						
内寸(mm)	室内長	3,540						
	室内幅	1,720						
	室内高	1,610						
タイヤサイズ		195/80R15 107/105S LT						
乗車定員(人)		4	6	6	6	8	7	8
就寝定員(人)		大人2	大人3	大人3	大人2/小人2	大人3/小人1	大人4	大人3

※車両の全高はオプションでルーフ取付などで変更になる場合がありますので、車庫証明申請時に注意してください。  
 ※アクティブはガソリン車だけの設定です。

■ボディカラー

	リピート	ヴィーヴォ	カノン	リラックス	キャンディ	オクターブ	アクセント
ホワイト(058)	○	○	○	○	○	○	○
シルバーマイカメタリック(1E7)	○	○	○	○	○	○	○
ベージュメタリック(4R4)	○	○	○	○	○	○	○
プラチナホワイトパールマイカ(089) ¥33,000	オプション	オプション	オプション	オプション	オプション	オプション	オプション

○フロントグリルメッキ ○メッキバックドアガーニッシュ ○ドアハンドルメッキ ○ドアミラーメッキ ○電動格納式ワイドビュードアミラー ○フロントフォグランプ ○コンライト(ライト自動点灯・消灯システム) ○スライドドア・バックドアイージークローザー	○プライバシーガラス/UVカットガラス ○パワーウィンドウ ○フロントエアコン+リヤクーラー ○インストルメントパネル部～ ・アクセサリースocket(DC12V/120W) ・充電用USB端子(Type-C) ○センターコンソール ○フロアカーペット材質 ○スライドドア成形トリム
---	---